

Avaya 3735-DECT-Telefon – Kurzanleitung

Version 4.6
Juli 2017
© 2017, Avaya Inc.
Alle Rechte vorbehalten.

3735 DECT handset – Überblick

Beim Avaya 3735 DECT handset handelt es sich um ein robustes DECT-Handset für Arbeitsumgebungen mit mittlerem bis hohem Anspruch, wie etwa in Krankenhäusern, in der Altenpflege sowie im Einzelhandel und in Unternehmen. Dank der fortschrittlichen Messaging-Funktionen ist es ideal für Anwendungen geeignet, in denen eine Zwei-Wege-Kommunikation oder Interaktion mit automatisierten Systemen erforderlich ist.

Das Avaya 3735 DECT handset vereinfacht die Wartung und Verwaltung und lässt sich leicht an die sich ändernden Anforderungen großer und diversifizierter Organisationen anpassen.

Handset 3735 – Anordnung der Bedienelemente

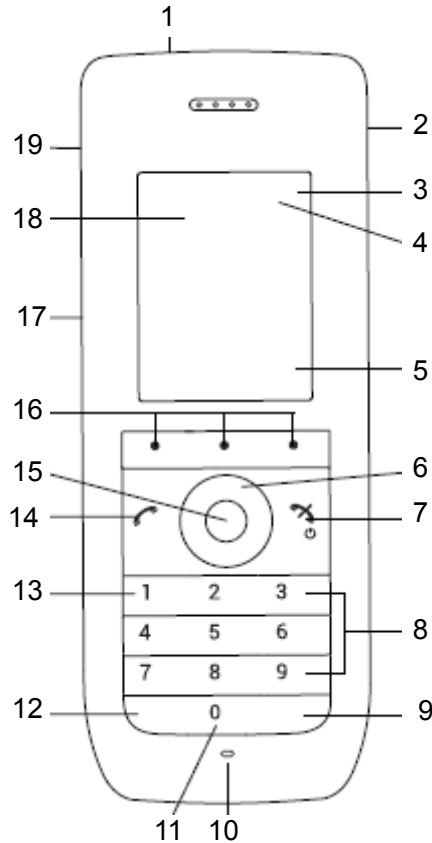

Referenznummer	Name
1	Multifunktions-/Alarm-Taste
2	Headset-Anschluss
3	Anzeige von Uhrzeit und Symbolen
4	Anzeige von Datum und Symbolen
5	Anzeige der Softkey-Funktion
6	Fünffach-Navigationstaste
7	Auflegen und Ein/Aus
8	Alphanumerische Tasten
9	Ton-aus-Taste

Die Tabelle wird auf der nächsten Seite fortgesetzt ...

Referenznummer	Name
10	Mikrofon
11	Leerzeichen
12	Tastensperre und Groß-/Kleinschreibung
13	Voicemail-Zugriff
14	Annehmen-Taste
15	Bestätigungstaste.
16	Softkeys
17	Stummschalttaste
18	Farbdisplay
19	Lautstärketasten

Funktionen

* Hinweis:

Manche Funktionen sind lizenz- bzw. systemabhängig oder erfordern Einstellungen im Handset über WinPDM/Device Manager.

Tabelle 1: Funktionen von 3735 DECT handset

Funktionen	3735	3735 Alarm
Allgemeines		
Einfache Registrierung	✓	✓
Erweiterte DECT-Sicherheit	✓	✓
Vibration	✓	✓
Headset-Anschluss	✓	✓
Freisprechfunktion	✓	✓
3 programmierbare Softkeys	✓	✓
9 programmierbare Hotkeys	✓	✓

Die Tabelle wird auf der nächsten Seite fortgesetzt ...

Funktionen	3735	3735 Alarm
Profile	✓	✓
Systemprofile	✓	✓
Freigegebenes Telefon	✓	✓
Kontakte (250 Kontakte)	✓	✓
Zentrales Telefonbuch	✓	✓
Firmentelefonbuch (1000 Kontakte)	✓	✓
Herunterladbare Sprachen	✓	✓
Multifunktionstaste	✓	—
Programmierbare Navigationstaste	✓	✓
Als Messenger erweiterbar	—	—
Als Protector erweiterbar	✓	—
Zentralisierte Verwaltung	✓	✓
Personalisierte Menüs	✓	✓
Einfacher Akkuwechsel	✓	✓
Einfacher Austausch des Handsets	✓	✓
Handset-Einschränkungen	✓	✓
Bluetooth	✓	✓
Telefonie		



Die Tabelle wird auf der nächsten Seite fortgesetzt ...

Funktionen	3735	3735 Alarm
Push-to-Talk (PTT)	✓	✓
Prozeduraufruf	✓	✓
Voicemail-Zugriff	✓	✓
Mikrofon ein/aus bei Anruf	✓	✓
Fünf vordefinierte Notfallnummern	✓	✓
Nachrichten		
Mini-Messaging (12 Zeichen)	—	—
Gesendete Daten	✓	✓
Farbig gekennzeichnete Nachrichten	✓	✓
Interaktive Nachrichten	✓	✓
Daten mit Vorwahl	✓	✓
Alarm		
Druckknopf-Alarm	—	✓
Akustisches Lokalisierungssignal (ALS)	—	✓
Alarm mit Daten	—	✓
Ort		
Standort, Basisstationen	✓	✓

Symbole

Symbol	Bezeichnung
	Signalstärke

Die Tabelle wird auf der nächsten Seite fortgesetzt ...

Symbol	Bezeichnung
	Voll aufgeladener Akku
	Voicemail-Nachricht
	Mikrofon aus
	Freisprechfun.
	Freisprechfunktion aus
	Ton aus
	Headset
	Bluetooth-Headset
	Bluetooth
	Neue Nachricht
	Gelesene Nachricht
	Entgangener Anruf
	Eingehender Anruf
	Ausgehender Anruf
	Anlagenanschluss
	Tastensperre

Die Tabelle wird auf der nächsten Seite fortgesetzt ...

Symbol	Bezeichnung
	Telefon gesperrt

Handset-Menü und -Tasten

Menü-Symbole

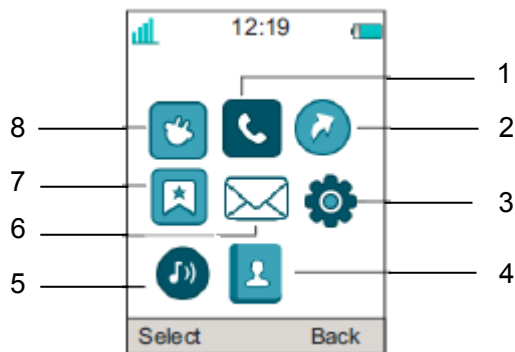

Referenznummer	Name
1	Anrufe
2	Kurzwahl
3	Einstellungen
4	Kontakte
5	Profile
6	Nachrichten
7	Meine Favoriten
8	Verbindungen

Navigieren im Menü

1. Innerhalb der Menüstruktur können Sie sich mit der **Navigationstaste** bewegen.
2. Drücken Sie zur Auswahl einer Option auf den entsprechenden Softkey unterhalb des Displays.

Softkeys, Hotkeys und Multifunktionstaste

Die drei Softkeys unterhalb des Displays können mit bestimmten Funktionen belegt werden, z. B. zur Wahl einer bestimmten Nummer.

Durch längeres Drücken eines **Hotkeys** kann die gleiche Funktion aufgerufen werden wie durch einen **Softkey**. Jede Zifferntaste zwischen **2** und **9** kann als **Hotkey** programmiert werden.

Der **Multifunktionstaste** können ebenfalls verschiedene Funktionen zugewiesen werden, die entweder über ein längeres Drücken oder kurzes doppeltes Drücken der Taste aufgerufen werden.

Aktivieren der automatischen Tastensperre

1. Drücken Sie **Menü**.
 2. Wählen Sie **Einstellungen** aus.
 3. Wählen Sie **Sperren > Auto-Tastensperre** aus.
 4. Wählen Sie eine der folgenden Optionen aus:
 - **Ein**
 - **Außer Gespräche**
- Das System zeigt die aktuelle Einstellung für die Tastensperre unter **Auto-Tastensperre** an.
5. Drücken Sie **Zurück**, um das Menü **Sperren** erneut aufzurufen.
 6. Wählen Sie **Autosperrzeit**, und drücken Sie anschließend **Ausw..**
 7. Wählen Sie die erforderliche Sperrzeit aus, und drücken Sie anschließend **Ausw..**

Die Benutzer können in der Konfiguration festlegen, dass eine gesperrte Tastatur beim Eingang eines Anrufs oder einer Nachricht automatisch entsperrt wird. Nach der Entgegennahme des Anrufs bzw. der Nachricht wird die Tastatur nach Ablauf des Werts unter **Autosperrzeit** wieder gesperrt.

Deaktivieren der automatischen Tastensperre

1. Drücken Sie **Menü**.
2. Wählen Sie **Einstellungen** aus.
3. Wählen Sie **Sperren > Auto-Tastensperre** aus.
4. Um die automatische Tastensperre zu deaktivieren, wählen Sie **Aus**.

Grundfunktionen

Einschalten des Handsets

1. Drücken und halten Sie die Taste **Auflegen und Ein/Aus** ().
Das Handset vibriert, wenn es eingeschaltet wird und das Display leuchtet auf, gefolgt von einer Bestätigungsmeldung.
2. Drücken Sie **Ja**.

Ausschalten des Handsets

Das Handset muss sich im Ruhezustand befinden.

1. Drücken und halten Sie die Taste **Auflegen und Ein/Aus**



Das System zeigt das Fenster **Ausschalten?** an.

2. Drücken Sie zur Bestätigung **Ja**.

Wenn sich ein Benutzer von einem freigegebenen Handset abmeldet, wird die Sperre, mit der die unberechtigte Nutzung des Handsets verhindert wird, deaktiviert.

Laden des Akkus

Der Handset-Akku kann an den folgenden Orten aufgeladen werden:

- Im Desktop-Ladegerät: In diesem Ladegerät ist das Telefon uneingeschränkt betriebsfähig. Lediglich der Vibrationsalarm ist im Ladegerät deaktiviert.
- Rack-Ladegerät

Der Akku kann auch in einem separaten Akkuladegerät geladen werden.

Sie sollten den Akku nicht bei Temperaturen unter 5°C aufladen, da er dadurch beschädigt wird und sich die Lebensdauer verkürzt.

Wechseln des Akkus

Wenn die Standby-Dauer des Handset zu kurz wird, sollten Sie den Akku wechseln.

Informationen zu Austauschakkus erhalten Sie von Ihrem Systemadministrator oder Ihrem Händler.

Tätigen eines Anrufs

Gehen Sie auf eine der folgenden Weisen vor, um eine Rufnummer zu wählen und einen Anruf zu tätigen:

- Wählen Sie im Standby-Modus die Nummer und drücken Sie die Taste **Gespräch annehmen** oder den Softkey **Anrufen**.
- Drücken Sie die Taste **Gespräch annehmen**, und wählen Sie die Nummer aus der **Anrufliste**.
- Drücken Sie eine der vorprogrammierten **Hot-** oder **Soft-**Tasten.
- Drücken Sie einen Softkey.
- Geben Sie **Kontakte > Kontakt anrufen** ein, um eine Nummer aus dem lokalen Telefonbuch zu wählen. Wählen Sie den Namen aus der Liste aus, und drücken Sie **Anrufen** oder die Taste **Gespräch annehmen**.

- Geben Sie **Kontakte > Telefonb. Zentral** ein, um eine Nummer aus dem zentralen Telefonbuch zu wählen. Suchen Sie nach **Name** oder **Nummer** oder **Letztes Ergebnis**, und drücken Sie **Such..** Drücken Sie die Taste **Gespräch annehmen** oder den Softkey **Anrufen**.

Die alphanumerischen Tasten können mit einer Handset-Nummer belegt werden.

Annehmen eines Anrufs

Drücken Sie bei ertönendem Klingelton die Taste **Gespräch annehmen**.

Beenden eines Anrufs

Bei einigen Systemen oder PBXs muss das Handset DTMF-Signale senden (Dual Tone Multi Frequency, Mehrfrequenzwahl), um einen Anruf zu beenden.

Drücken Sie die Taste **Auflegen und Ein/Aus** (), um den Anruf zu beenden.

Ablehnen eines Anrufs

Ihr Handset muss klingeln.

Drücken Sie die Taste **Auflegen und Ein/Aus** () oder den Softkey **Ablehnen**.

Ein- oder Ausschalten der Freisprechfunktion

Um die Freisprechfunktion während eines Anrufs ein- oder auszuschalten, drücken Sie den linken Softkey.

Ein- oder Ausschalten der Tonsignale

Dazu gehen Sie bitte folgende Schritte durch:

- Um die Tonsignale ein-/auszuschalten, drücken Sie, wenn sich das Telefon im Ruhemodus befindet, ein paar Sekunden die Taste **Ton aus** oder **Stumm**. Das Symbol **Ton aus** bedeutet, dass das Handset stumm geschaltet ist.
- Durch ein kurzes Drücken der Taste **Ton aus** oder **Stumm** vor der Anrufannahme wird der Klingelton stummgeschaltet.

Einstellen des Vibrationsalarms

1. Drücken Sie **Menü**.
2. Wählen Sie **Einstellungen** aus.
3. Wählen Sie **Töne und Rufsignale > Vibrationsalarm** aus.

4. Wählen Sie eine der folgenden Optionen aus:

- **Ein**
- **Ein bei Stumm:** Die Vibrationsfunktion ist aktiviert, wenn das Handset stummgeschaltet ist.
- **Aus**

5. Wählen Sie den Vibrationsalarm aus.

6. Drücken Sie **Zurück**, um die Einstellungen zu speichern.

* Hinweis:

Wenn die Vibrationsfunktion aktiviert ist, vibriert das Handset bei eingehenden Anrufen und Nachrichten. Die Vibrationsfunktion kann auch beim Empfangen einer Nachricht während eines Anrufs aktiviert werden.

Ändern der Lautstärke während eines Anrufs

Gehen Sie auf eine der beschriebenen Arten vor.

- Um die Lautstärke zu erhöhen, drücken Sie die Taste **Lautstärke** nach oben. Drücken Sie die Taste nach unten, um die Lautstärke zu verringern.
- Stellen Sie die Lautstärke mit Hilfe der **Navigationstaste** ein.

Manuelles Sperren oder Entsperren der Tastatur

Drücken Sie die Taste *, um die Tastensperre ein- oder auszuschalten, und dann den Softkey **Sperren** oder **Ja**. Das Symbol **Tastensperre** zeigt an, dass die Tastatur gesperrt ist.

Textnachrichten auf dem 3735 DECT handset

Beim Eingang einer Textnachricht ertönt ein Hinweiston. Die Nachricht wird sofort angezeigt. Im Display wird das Symbol **Neue Nachricht** angezeigt.

Geht die Nachricht während eines Anrufs ein, ertönt ein kurzer Piepton. Danach wird die Nachricht angezeigt. Die Nachricht wird in der entsprechenden Liste gespeichert.

Die Verfügbarkeit der Textnachrichtenfunktion ist abhängig von der Handset-Variante.

Lesen einer gespeicherten Nachricht

1. Drücken Sie **Menü**.
2. Wählen Sie **Nachrichten** aus.
3. Wählen Sie **Nachrichten** aus, um die Nachrichtenliste zu öffnen.
4. Wählen Sie eine Nachricht aus und drücken Sie anschließend **Öffnen**.

Sie können die Nachrichtenliste mit den Pfeilen nach oben und unten auf der Navigationstaste durchblättern.

Verfassen einer neuen Nachricht

1. Drücken Sie **Menü**.
2. Wählen Sie **Nachrichten** aus.
3. Wählen Sie **Neue Mitteilung** aus.
4. Verfassen Sie die Nachricht neu, oder wählen Sie eine Nachrichtenvorlage aus, indem Sie den Softkey **Mehr** drücken und die Nachricht ggf. bearbeiten.

* Hinweis:

Der Softkey **Mehr** wird nicht angezeigt, wenn keine Nachrichtenvorlagen definiert wurden.

5. Wenn die Nachricht fertig ist, drücken Sie **Senden**.
6. Geben Sie die Rufnummer ein.
7. Drücken Sie **Senden**, um die Nachricht zu senden.

Löschen einer Nachricht

1. Drücken Sie **Menü**.
2. Wählen Sie **Nachrichten** aus.
3. Wählen Sie **Nachrichten** aus, um die Nachrichtenliste zu öffnen.
4. Wählen Sie eine Nachricht aus, die Sie löschen möchten, und drücken Sie **Mehr**.
Mithilfe der Pfeile auf der Navigationstaste können Sie in der Nachrichtenliste nach oben oder unten scrollen.
5. Wählen Sie **Löschen** aus und drücken Sie **Ja**.
Das System löscht die Nachricht.
6. **(Optional)** Um alle Nachrichten in der Liste zu löschen, wählen Sie **Alle löschen** aus und drücken Sie **Ja**.

Überprüfen der Voicemail

Gehen Sie auf eine der beschriebenen Arten vor.

- Beim Eingang einer neuen Voicemail werden das Symbol **Neue Sprach-Mitteilung(en)** und eine automatische Benachrichtigung angezeigt. Drücken Sie anschließend **Anrufen**, um die Voicemail anzurufen und die Nachricht abzuhören.
- Im Standby-Modus wird die Voicemail durch langes Drücken der Zifferntaste **1** aufgerufen.
- Wählen Sie **Nachrichten > Nachrichten** aus. Wählen Sie die Voicemail-Nachricht aus, und drücken Sie **Öffnen** und anschließend **Anrufen**.

Ist die Nummer der Nebenstelle nicht verfügbar, wird ein Dialogfeld mit der Meldung **Sprach-Mail-Nummer nicht definiert**.

Für sämtliche Voicemails wird in der Nachrichtenliste ein Symbol angezeigt.

Lokales Telefonbuch

Das Telefonbuch kann für die folgenden Aufgaben genutzt werden:

- Namen finden und anrufen
 - Kontakt hinzufügen
 - Kontakt bearbeiten
 - Kontakt löschen
1. Gehen Sie wie folgt vor, um einen Namen zu finden und anzurufen:
 - a. Wählen Sie **Kontakte > Kontakt anrufen** aus.
 - b. Führen Sie einen der folgenden Schritte aus:
 - Geben Sie die ersten Buchstaben des gesuchten Namens bzw. den gesamten Namen ein. Im Feld **Such.** werden Vorschläge angezeigt, die Ihrer Eingabe entsprechen.
 - Gehen Sie zur Kontaktliste.
 - c. Wählen Sie den Namen aus, und drücken Sie **Anrufen**.
 2. Gehen Sie wie folgt vor, um den neuen Kontakt hinzuzufügen:
 - a. Wählen Sie **Kontakte > Kontakt hinzufügen** aus.
 - b. Wählen Sie **Neu** oder **Aus Anrufliste**.
 - c. Drücken Sie **Zufüg.**
 - d. Geben Sie den Namen ein, und drücken Sie **OK**.
 - e. Wählen Sie **Nummer**, geben Sie die Nummer ein, und drücken Sie **OK**.
 - f. Drücken Sie **Sich.**
 3. Gehen Sie wie folgt vor, um einen Kontakt zu bearbeiten:
 - a. Wählen Sie **Kontakte > Kontakt bearbeiten** aus.
 - b. Wählen Sie den Namen aus, und drücken Sie zweimal **Bearb.**
 - c. Nehmen Sie die gewünschten Änderungen vor und drücken Sie **OK** und anschließend **Sich.**Ein Kontakt aus dem Unternehmens-Telefonbuch ist mit dem Symbol  gekennzeichnet.
 4. Gehen Sie wie folgt vor, um einen Kontakt zu löschen:
 - a. Wählen Sie **Kontakte > Kontakt löschen** aus.
 - b. Wählen Sie den Namen aus, und drücken Sie **Löschen** und anschließend **Ja**.

Zentrales Telefonbuch

Bei der Suche nach Kontakten im zentralen Telefonbuch wird die zentrale Telefonbuchdatenbank des Unternehmens durchsucht.

1. Wählen Sie **Kontakte > Telefonb. Zentral** aus.
2. Wählen Sie eine der folgenden Optionen aus:
 - **Suche nach Namen**
 - **Suche n. Nummer**
 - **Letztes Ergebnis**
3. Geben Sie den (die) ersten Buchstaben des Vornamens bzw. den (die) ersten Buchstaben des Nachnamens ein.
4. Drücken Sie **Such.**
Das zentrale Telefonbuch wird durchsucht. Anschließend wird eine Liste mit übereinstimmenden Namen angezeigt.
5. **(Optional)** Mit der **Navigationstaste** können Sie zum nächsten Eintrag (in alphabetischer Reihenfolge) wechseln.
6. Wenn Sie einen Kontakt hinzufügen möchten, drücken Sie **Mehr**. Wenn Sie einen Anruf tätigen möchten, drücken Sie **Anrufen** oder **Gespräch annehmen**.

Alarmierungsfunktionen

Aktivieren eines Alarms

Sie können Alarme auslösen, während Sie ein Gespräch führen, Ihre Einstellungen bearbeiten, oder während das Handset gesperrt ist.

Drücken Sie die Alarmtaste zweimal innerhalb von zwei Sekunden, um den Alarm zu aktivieren.

Das System zeigt folgenden Informationstext an:

Personal alarm.

Der Alarm wird an die Alarmzentrale gesendet und dort weiterverteilt. Anschließend kehrt das Handset in den Standby-Modus zurück.

Akustisches Lokalisierungssignal

Auf einen Alarm kann ein akustisches Lokalisierungssignal (ALS) folgen. Das ALS ist ein Signal vom Handset, das über einen vordefinierten Zeitraum ertönt. Das Signal wird durch Drücken der Stummtaste auf dem Handset stumm geschaltet.

Testen des Alarms

Halten Sie die Alarmtaste gedrückt, bis das System folgenden Informationstext anzeigt: `Test Alarm`.

Alarm mit Daten

Die Daten müssen vom Benutzer manuell definiert und gespeichert werden. Um diese Funktion verwenden zu können, muss der Softkey, der Hotkey oder die Navigationstaste auf dem Handset als Tastenkürzel für **Alarmdaten ändern** definiert werden. Die gespeicherten Daten werden allen Arten von zu übertragenden Alarmen hinzugefügt.

Automatischer Anruf nach Alarm

Ein Handset kann so konfiguriert werden, dass nach dem Senden eines Alarms eine vordefinierte Nummer gewählt wird. Wenn eine Nummer vordefiniert wurde, kann diese auch ohne Senden eines Alarms durch Drücken des Push-Buttons angerufen werden. Abhängig von den Einstellungen kann der Anruf auf folgende Weise zustande kommen:

- Freisprechmodus
- Normalmodus
- Monitormodus

Chemische Beständigkeit

Die alphanumerischen und numerischen Zeichen auf den Tasten am Gehäuse des Handsets wurden auf ihre Beständigkeit gegen Absplittern, Verblassen und Abnutzung getestet und haben sich bei der Behandlung mit herkömmlichen Reinigungs- und Desinfektionsmitteln sowie beim Kontakt mit Schweiß als widerstandsfähig erwiesen. Tauchen Sie das Handset nicht in Lösungen. Reinigen Sie es mit einem feuchten Tuch. Die folgenden chemischen Stoffe haben keine schädigenden Wirkungen ergeben:

- Ethanol, 85 %
- Aseptix, H₂O₂
- Natriumhypochlorit, 5 %
- Chlorhexidin, 60 %, 0,5 mg/ml
- Actichlor plus, 1.000 ppm Chlor
- Virkon S, 1 %

* Hinweis:

Aceton kann zur Beschädigung des Plastikgehäuses des Handsets führen und sollte daher nicht verwendet werden.

Support

Die aktuelle Dokumentation sowie Produktmitteilungen und Wissensartikel finden Sie auf der Avaya-Support-Website unter <http://support.avaya.com>. Sie können auch nach Versionshinweisen, Downloads und Problemlösungen suchen. Verwenden Sie das Online-Kundendienstsystem, um eine

Anfrage an den Kundendienst zu erstellen. Chatten Sie live mit Agenten, um Antworten auf Ihre Fragen zu erhalten, oder lassen Sie sich von einem Agenten mit einem Support-Team verbinden, wenn ein Problem zusätzliches Fachwissen erfordert.